

網のみ脱着メンテナンス対応 引き違い窓RC造納まり カートリッジネット付四方枠縦格子
全面網戸（高防虫）

上部躯体のスキマ寸法について

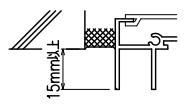

※最小15mm以上は確保して下さい
15mm以下の場合、面格子の取付が不可となります。

上部落下防止金具部分

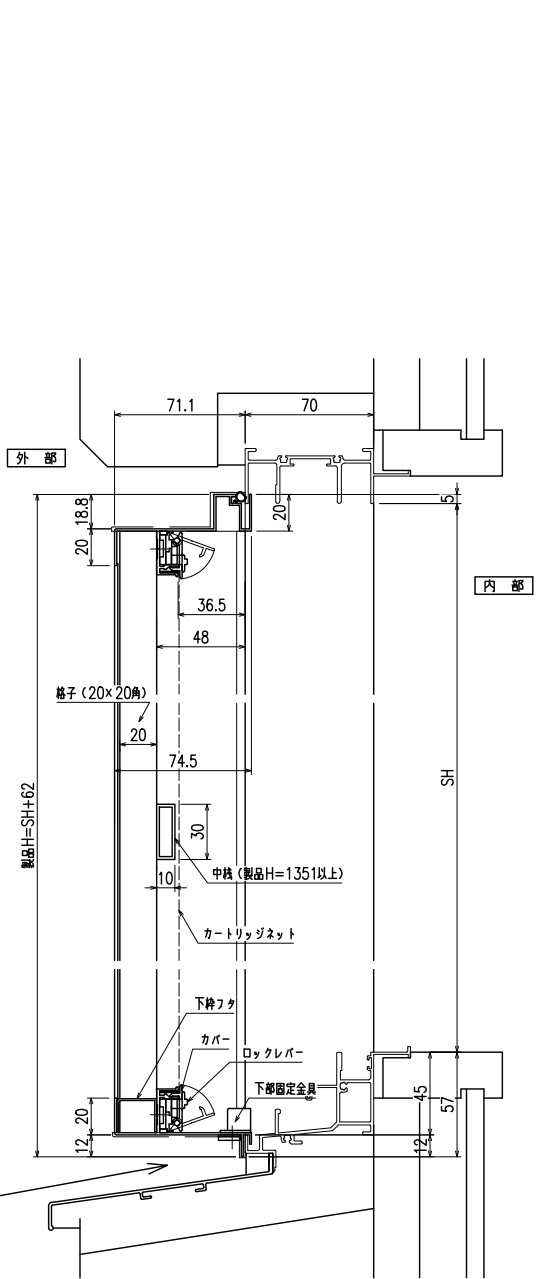
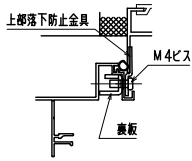

縦断面図

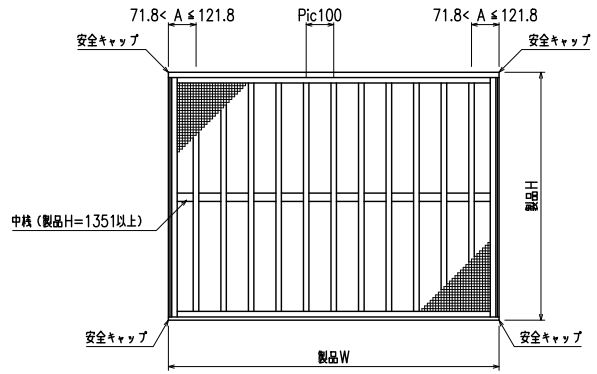

外観姿図

<カートリッジネットの取外し方法>

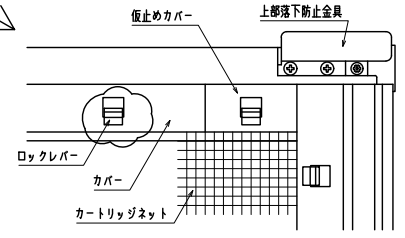
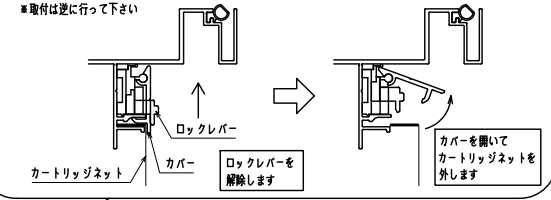

内観詳細図

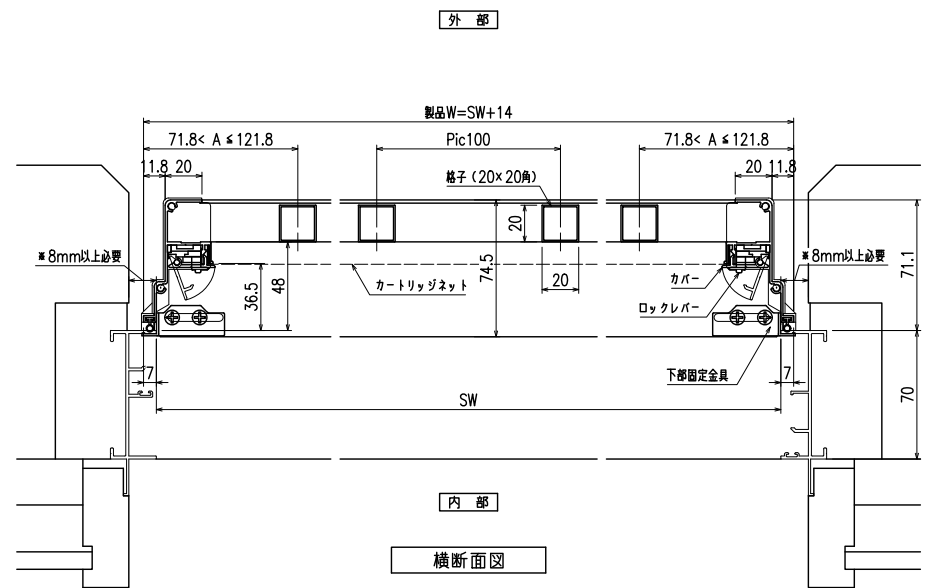

横断面図

※商品改良の為、予告なく仕様変更する事がありますので予めご了承願います。

図面内容	工事名	受領印	株式会社 LIXIL	スケール 1/20-1/3
カートリッジネット付四方枠縦格子 (引き違い窓 RC造納まり図)			照査 設計	図番 L KRST01-RC
コード				

網のみ脱着メンテナンス対応 引き違い窓ALC造納まり カートリッジネット付四方枠縦格子
全面網戸（高防虫）

上部躯体のスキマ寸法について

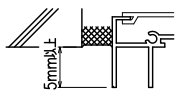

※最小15mm以上は確保して下さい
15mm以下の場合、面格子の取付が不可となります。

上部落下防止金具部分

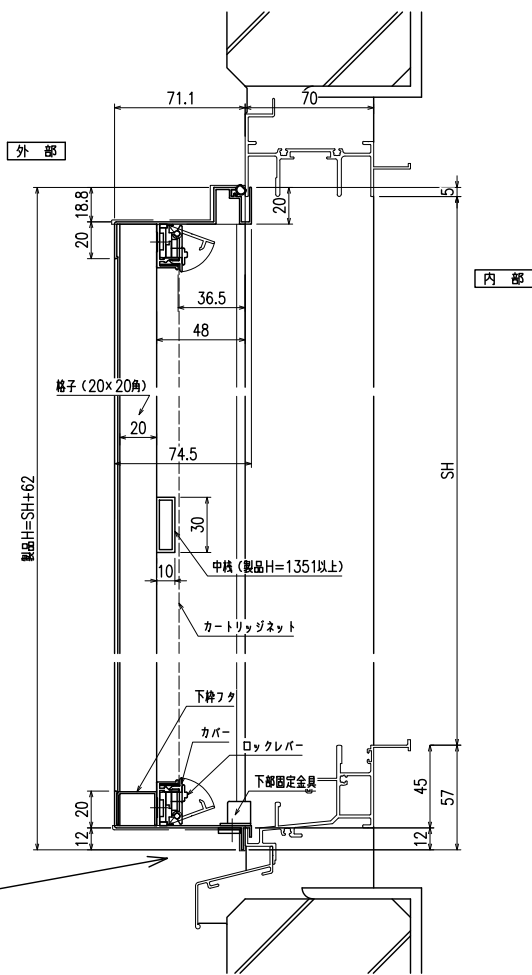
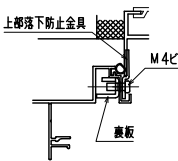

縦断面図

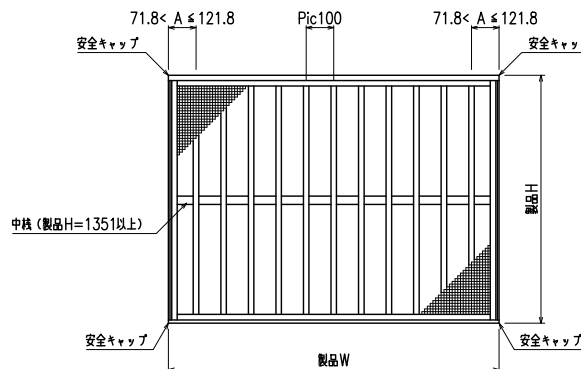

外観姿図

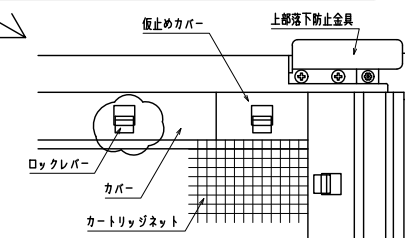
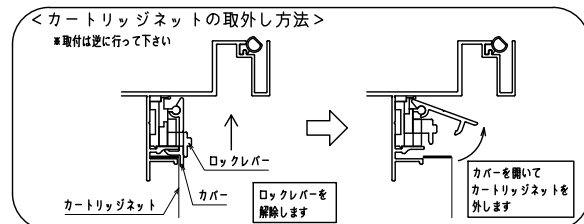

内観詳細図

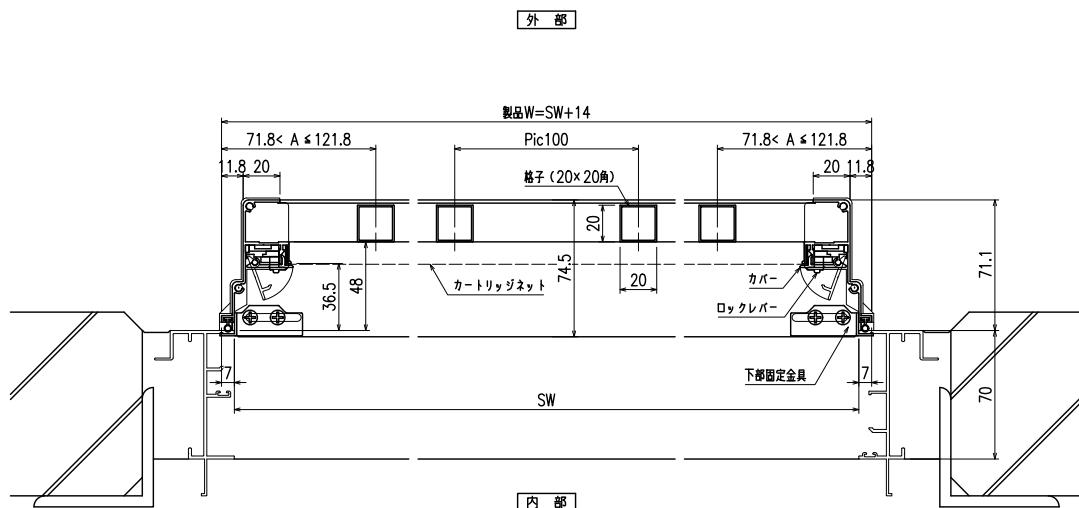

横断面図

※商品改良の為、予告なく仕様変更する事がありますので予めご了承願います。

図面内容	工事名	受領印	株式会社 LIXIL	スケール 1/20-1/3
カートリッジネット付四方枠縦格子 (引き違い窓 ALC造納まり図)			照査 設計	図番
コード				L KRST01-ALC