

網のみ脱着メンテナンス対応 引き違い窓RC造納まり カートリッジネット付四方枠縦格子 全面網戸（高防虫）

上部躯体のスキマ寸法について

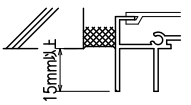

※最小15mm以上は確保して下さい
15mm以下の場合、面格子の取付が不可となります。

上部落下防止金具部分

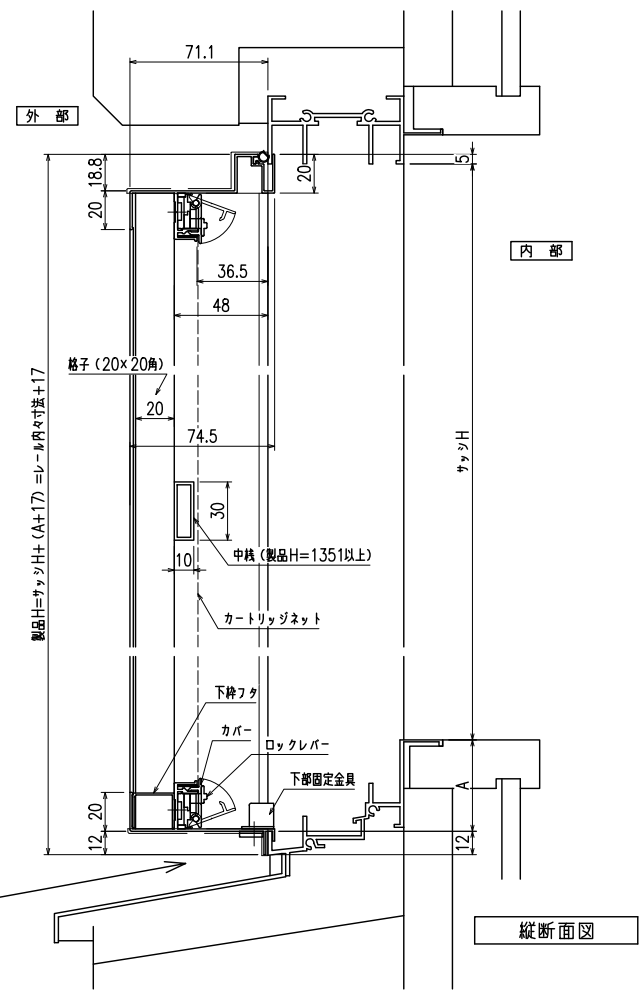
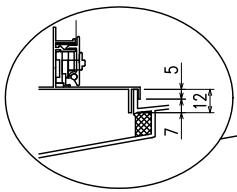
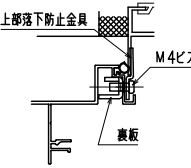

縦断面図

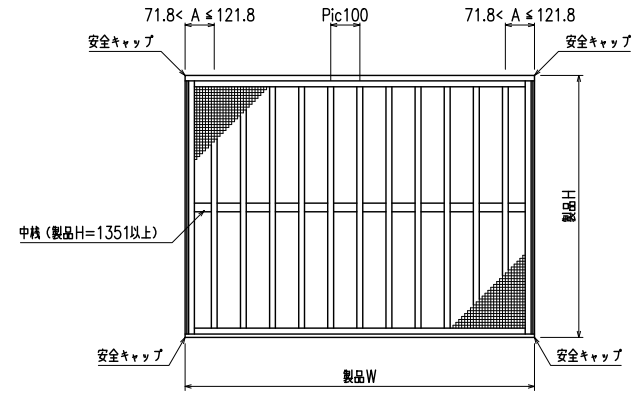

外観姿図

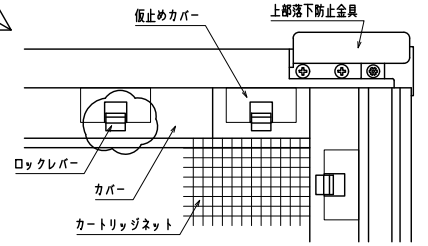
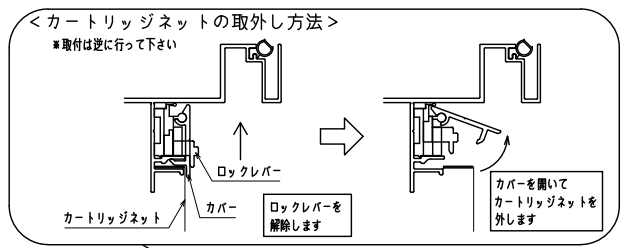

内観詳細図

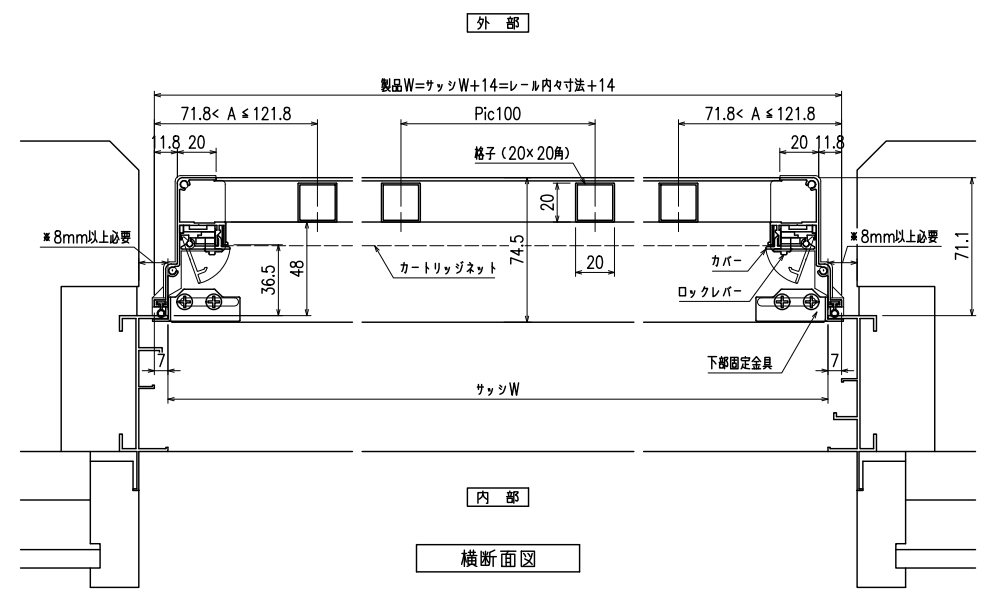

横断面図

※商品改良の為、予告なく仕様変更する事がありますので予めご了承承願います。

特記	工事名	工事	御設計御施行	図面名称	カートリッジネット付四方枠縦面格子	お客様受領印	担当	作図	No	縮尺	1/3・1/20	図番	KRST01-RC
					(引違い窓 RC造納まり図)				年月日				

網のみ脱着メンテナンス対応 引き違い窓 ALC造納まり カートリッジネット付四方枠縦格子 全面網戸 (高防虫)

上部躯体のスキマ寸法について

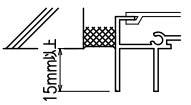

※最小15mm以上は確保して下さい
15mm以下の場合、面格子の取付が不可となります。

上部落下防止金具部分

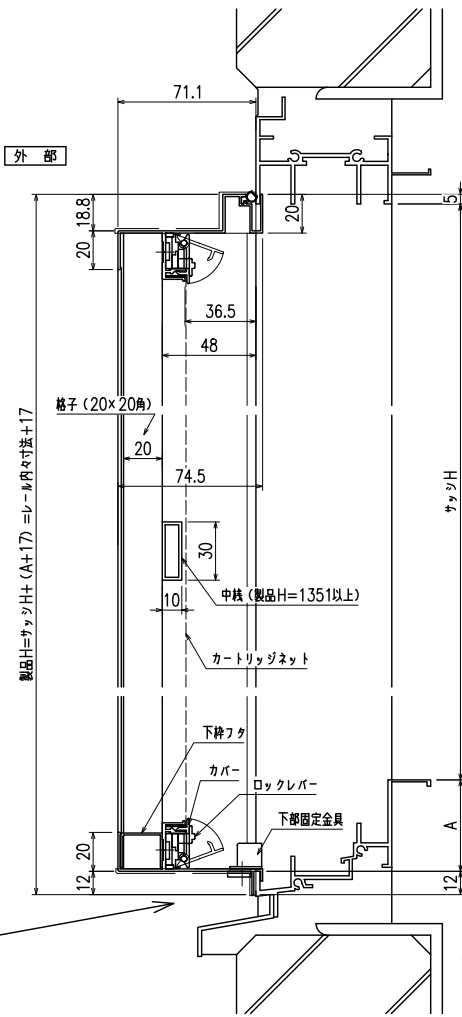
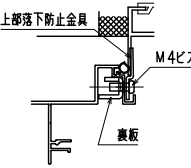

縦断面図

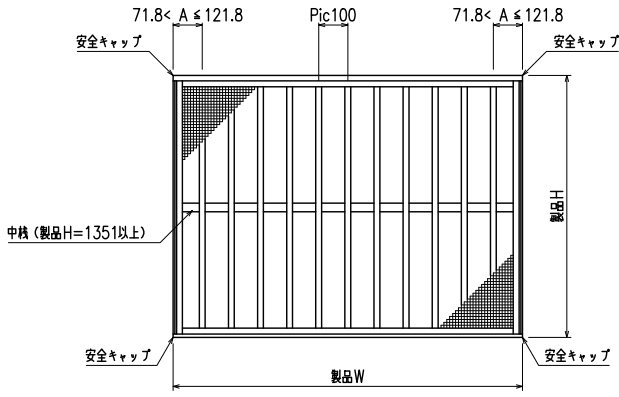

外観姿図

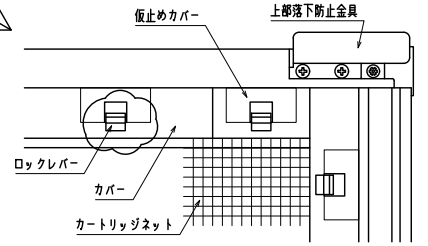
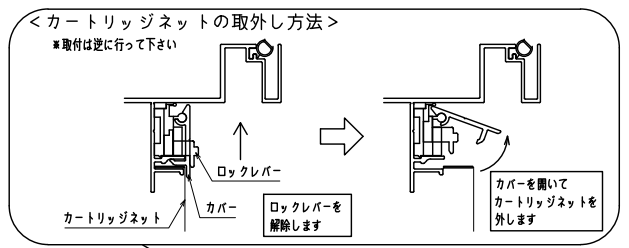

内観詳細図

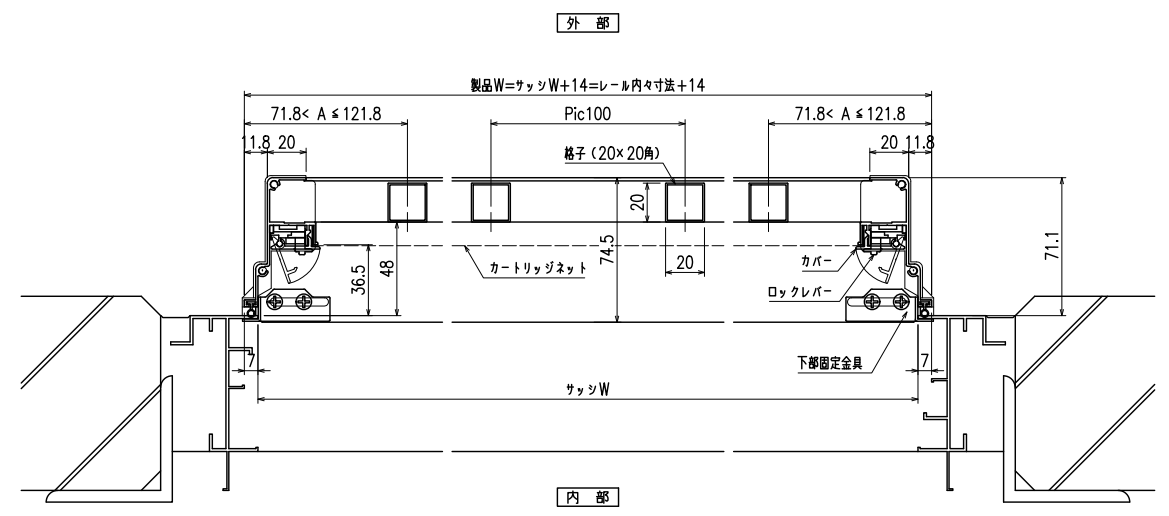

横断面図

※商品改良の為、予告なく仕様変更する事がありますので予めご了承願います。

特記	工事名	御設計御施行	工事	図面名称	カーリッジネット付四方枠縦面格子 (引違い窓 ALC造納まり図)	お客様受領印	担当	作図	No	縮尺	図番
									作成日	1/3・1/20	KRST01-ALC
						年 月 日			株式会社 丸忠		