

網のみ脱着メンテナンス対応
全面網戸（高防虫） 引き違い窓納まり カートリッジネット付バー手摺

上部躯体のスキマ寸法について

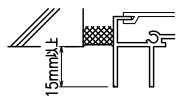

※最小15mm以上は確保して下さい
15mm以下の場合、面格子の取付が不可となります。

上部落下防止金具部分

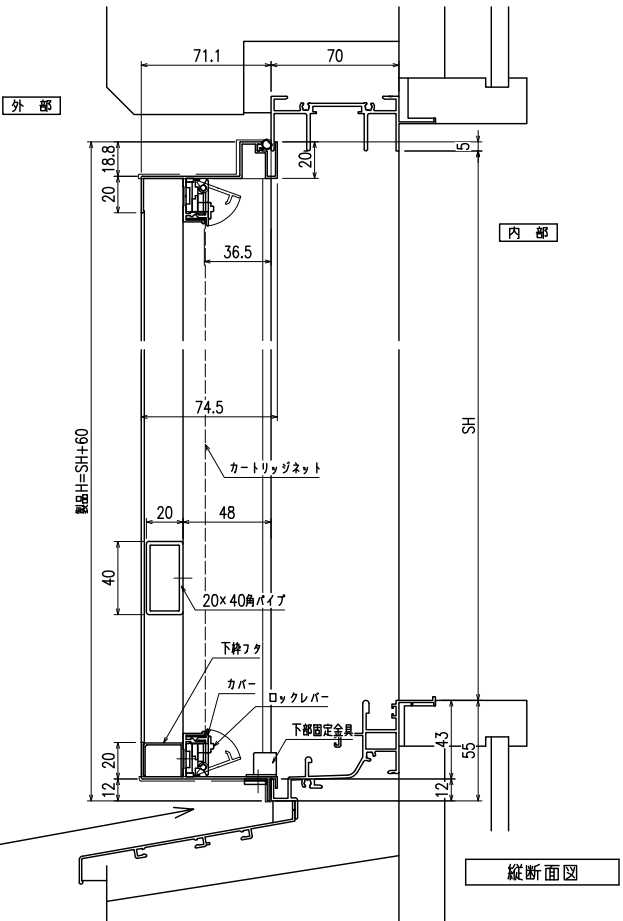
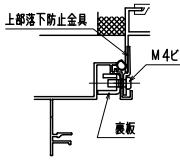

縦断面図

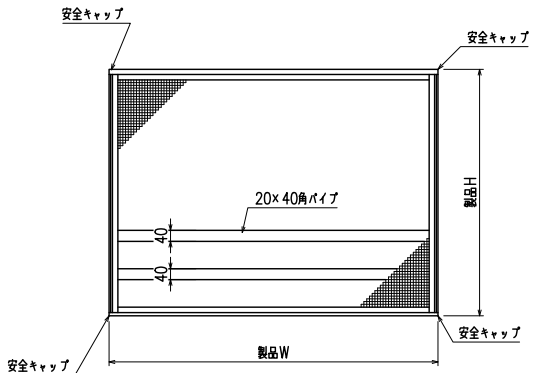

外觀姿図

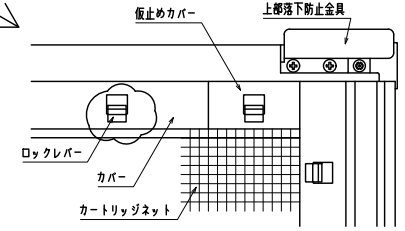
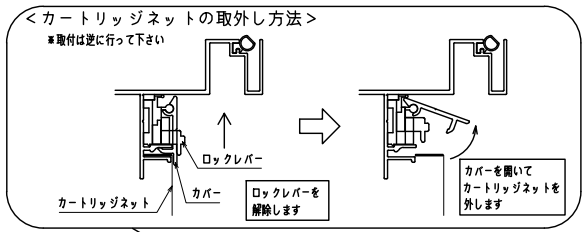

内観詳細図

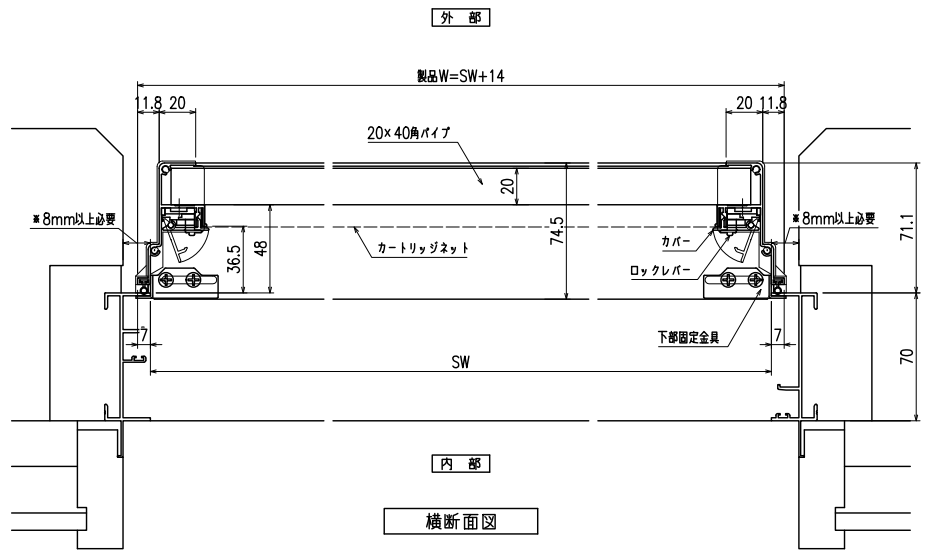

横断面図

※商品改良の為、予告なく仕様変更の事がありますので予めご了承願います。

変更記事	設計監理	工事名	照査	担当	作図	尺度	御承認印	図番
	施工							
		図面内容				1/3		通し図番
		カートリッジネット付バー手摺 (引き違い窓 納まり図)						

